

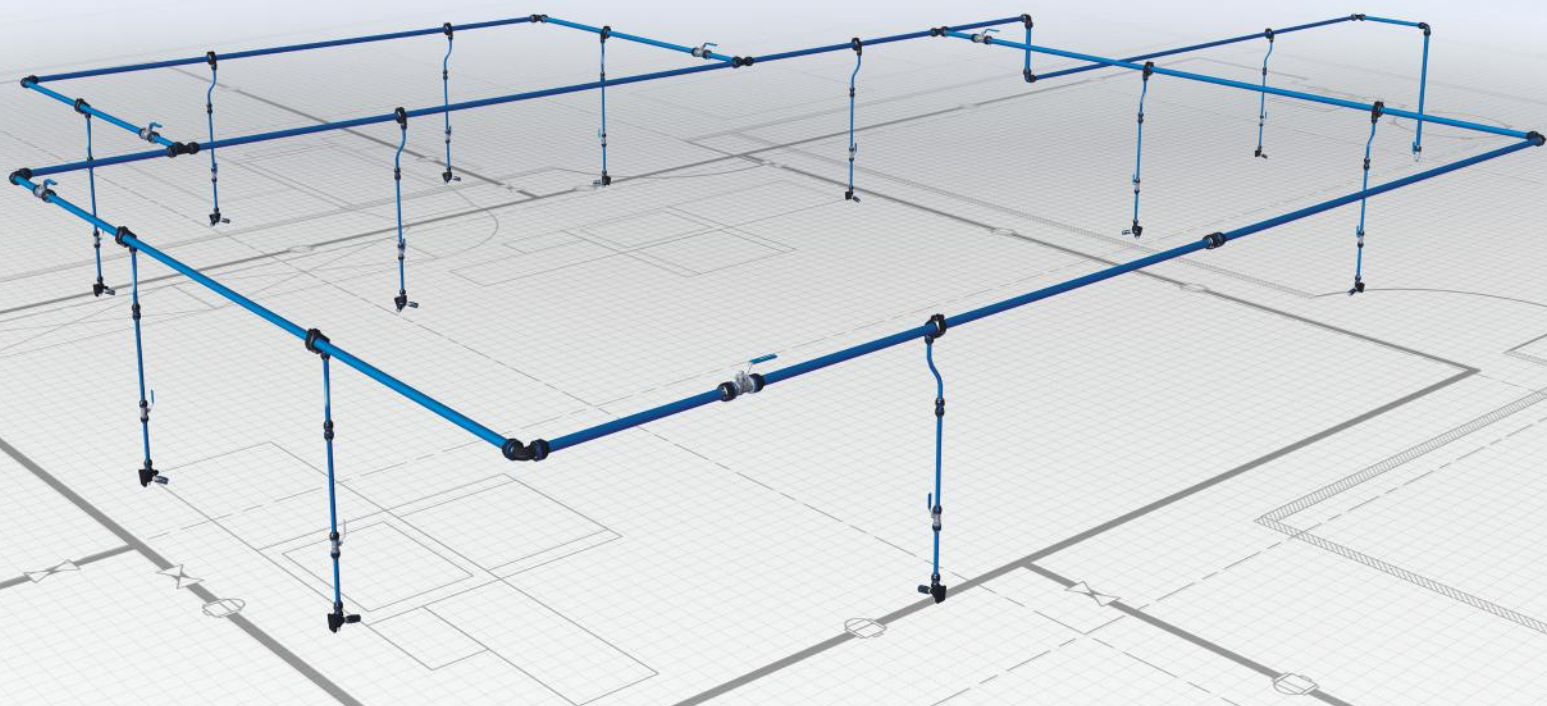

CONNECTED TO INNOVATION

Innovation aus 100 % Aluminium



PREVOST PIPING SYSTEM

DRUCKLUFTNETZWERKE

PREVOST : Hersteller von innovativen Leitungssystemen

Seit rund 40 Jahren entwickelt, fertigt und vertreibt PREVOST **erfolgreich sein umfassendes Sortiment zur Verteilung und Nutzung von Druckluft und anderen Medien: Leitungen mit Sicherheitskupplungen, Filterlösungen und Druckluftwerkzeugen.**

PREVOST **ist ein wichtiger Partner der Unternehmen** in der Druckluft- und Hydraulikbranche, der Maßstäbe setzt.

Unser Team ist jeden Tag aufs Neue engagiert bei der Arbeit, um unseren Kunden neue Perspektiven zu eröffnen:

- **durch ständige Innovation** und Suche nach Verbesserungsmöglichkeiten
- **durch hohe Produktqualität, gute Beratung und Serviceleistungen**

➔ SCHWERPUNKT INNOVATION

F&E-Strategien für patentierte Produkte: bietet die leistungsstärksten und sichersten Produkte, die alle geltenden Normen erfüllen.

Optimaler Einsatz unserer Produkte: Unsere Lösungen steigern die Leistungsfähigkeit Ihres Unternehmens und verbessern die Effizienz Ihrer Investitionen.

In Europa hergestellt: Die Produktpalette unseres **PREVOST PIPING SYSTEM** besteht aus 100 % Aluminium und wird vollständig in Europa entwickelt und gefertigt.

➔ SCHWERPUNKTQUALITÄT

Zertifizierungen von PREVOST:



ISO 9001



TÜV : Konformitätszertifikat gemäß der Druckluftrichtlinie DI/2014/68/EU

Die Produkte erfüllen die Bestimmungen folgender Normen:



Qualität der Oberflächenbehandlung des Rohrs



REACH: Registration, Evaluation, Authorization and restriction of Chemicals

- **Europäische Norm zur Klassifizierung** von Bauprodukten und Bauarten zu ihrem Brandverhalten (EN 13501-1).



➔ SCHWERPUNKT: ANFORDERUNGEN IHRER BRANCHE

Wir werden allen Anforderungen der verschiedenen Industriebranchen sowie von Verteilerfachbetrieben, Unternehmern, Architekten, Planungsbüros und Installateuren gerecht.

➔ SCHWERPUNKT: IHR BEDARF

PREVOST verfügt über ein Kompetenzzentrum zur Planung Ihrer Leitungssysteme.

► **PLAN** und **ANGEBOT**
für Ihr Projekt auf Anfrage



Es ist eine App für Smartphone und Tablet verfügbar.

Eine leistungsfähige Logistik: Unser Team und Sie können sich auf eine funktionierende Logistik verlassen, die Produkte werden in der Regel noch am Tag der Bestellung versendet

Ein Schulungszentrum zur Vertiefung Ihrer Kenntnisse über Medien und Leitungskomponenten

Dynamische und kompetente Verkaufsteams in mehr als 80 Ländern

Ein aufmerksamer Kundenservice



Was ist ein Druckluftleitungssystem?

Ein Druckluftleitungssystem **verbindet eine Druckluftquelle, den Kompressor, mit den Verteilungs- und Entnahmepunkten.**

Das Leitungssystem von PREVOST besteht aus Aluminiumrohren. Diese sind in einer **Höhe von mindestens 2,5 m über dem Boden** angebracht und bilden den Hauptkreislauf für die Druckluft.

Von diesen Hauptleitungen gehen Rohre mit kleinerem Durchmesser ab, die sog. Ableitungen. Sie enden ca. **1,2 m über dem Boden.** Diese **Ableitungen bilden die Entnahmepunkte, an denen die Druckluft** über verschiedene Komponenten (Sicherheitskupplungen, Filter, Schläuche...) genutzt werden kann.



→ BERECHNUNG DES LEITUNGSNETZES

Für die Konzipierung des Leitungssystems ist der benötigte **Rohrdurchmesser zu ermitteln**, unter Berücksichtigung des gewünschten **Luftdrucks, der Entnahmemenge und der Länge der Hauptleitung.** Die errechneten Daten basieren auf einem Betriebsdruck von 8 bar und einem Druckverlust von 5 %.

KOMPRESSOR*					LÄNGE DES HAUPTROHRES								
LEISTUNG		DURCHSATZ			50 m	100 m	150 m	300 m	500 m	750 m	1000 m	1300 m	1600 m
kW	CV	Nm ³ /h	NI/min	Scfm	164 ft	328 ft	492 ft	984 ft	1640 ft	2460 ft	3280 ft	4265 ft	5249 ft
2,2	3	22	367	13	16	16	20	20	25	25	25	25	32
3	4	30	500	18	16	20	20	25	25	25	32	32	32
4	5	40	668	24	20	20	20	25	25	32	32	32	32
5,5	7,5	50	833	29	20	20	25	25	32	32	32	32	40
7,5	10	70	1167	41	20	25	25	32	32	32	40	40	40
11	15	100	1667	59	25	25	32	32	40	40	40	50	50
15	20	150	2500	88	25	32	32	40	40	50	50	50	50
18	25	180	3000	106	32	32	40	40	50	50	50	63	63
22	30	220	3674	130	32	40	40	50	50	50	63	63	63
26	35	260	4167	147	32	40	40	50	50	63	63	63	63
30	40	350	5833	206	40	40	50	50	63	63	63	63	80
37	50	370	6179	218	40	40	50	50	63	63	63	80	80
45	60	500	8350	294	50	50	50	63	63	80	80	80	80
55	75	550	9185	324	50	50	50	63	63	80	80	80	80
75	100	750	12500	441	63	63	63	63	80	80	80		
90	125	1000	16667	589	63	63	63	80	80				
110	150	1100	18370	649	63	63	63	80	80				
132	175	1500	25000	883	63	80	80	80					
160	215	1750	29167	1030	63	80	80						
200	270	2000	33333	1177	80	80	80						

* Diese Werte können leicht variieren in Bezug auf die Daten der Kompressorenlieferanten

→ MATERIALDILATATION

Bei Temperaturschwankungen dehnt sich das Aluminium aus bzw. **zieht sich zusammen (Dilatation und Kontraktion).** Zum Ausgleich sind **entsprechende Adsorptionsvorrichtungen an den Leitungen vorzusehen.**

Hierzu genügt ein **Schlauchstück.** Auf diese Weise lassen sich auch **Richtungsänderungen (Winkel)** vornehmen oder **Hindernisse in der Werkstatt** (Pfosten, Pfeiler usw.) umgehen.

Dilatationskoeffizient: 0,024 mm pro Meter und Grad C.

Die Dilatation errechnet sich wie folgt:

C = Dilatationskoeffizient

L = Länge der Geraden (zwischen 2 Festpunkten)

ΔT° = Differenz zwischen Höchst- und Tiefsttemperatur im Raum in °C

DL = Allgemeine Dilatation

d.h. DL = C x L x ΔT°

Beispiel: Verlegung einer 20 m langen Leitung mit Ø 40 und einer Raumtemperatur von 15 °C, die einer Temperatur von max. 40 °C standhalten soll, d.h. einer Temperaturdifferenz von 25 °C ausgesetzt ist.

DL : 0,024 x 20 (m) x 25° (40 °C – 15 °C) = 12 mm

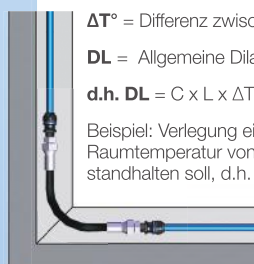

PREVOST PIPING SYSTEM

Innovation aus, 100 % Aluminium

Das neue Sortiment zur Druckluftversorgung **PREVOST PIPING SYSTEM** aus 100 % **Aluminiumrohren und - Verbindungsstücken aus 100 % Aluminium und ist folglich kompakt, leicht und beständig.**

Die **Komponenten lassen sich** schnell und problemlos installieren und umgehend mit Druck beaufschlagen.

Die Produkte von **PREVOST PIPING SYSTEM** garantieren:

- eine **saubere Luft** bei hoher **Luftqualität**
- perfekte **Dichtheit** und **optimierten Durchsatz**
- Betriebsdruck von 16 Bar

Die Arbeitsplätze in Ihrem Unternehmen sind korrekt versorgt, leicht zugänglich und ergonomisch. Zudem ist die Anlage nachhaltig, da sie sich jederzeit einfach zurückbauen lässt.

Vorzüge der neuen Produktreihe **PREVOST PIPING SYSTEM**

➔ LEICHT UND KOMPAKT

Verbesserte Struktur der neuen **PPS1**-Fitting aus Aluminium: **leichter, kompakter und beständiger.**

➔ MODERNE TECHNIK

Die Aluminiumlegierung gewährleistet in Verbindung mit der Epoxidharzlackierung der Außenseite und der **behandelten Rohrinne**seite einen **Rundum-Korrosionsschutz.**

➔ STOSSFEST

Aluminium weist durch **seine Stoßfestigkeit** und **hohe Druckbeständigkeit** ausgezeichnete mechanische Eigenschaften auf.

➔ SCHNELL UND LEICHT ZU INSTALLIEREN

Das Rohr wird **einfach in den Fitting eingesteckt** und der **Fitting PPS1 festgezogen.**

➔ 100 % AUSBAUFÄHIG

Die Kupplung **PPS1** ermöglicht einen modularen Leitungsaufbau und -ausbau

➔ MIT KOMPRESSORÖLEN KOMPATIBEL

Aluminium eignet sich für alle üblichen Kompressoröle.

➔ DICHT BEI SEHR GERINGEN DRUCKVERLUSTEN

Das **'PPS Grip Concept'** sorgt für einwandfreie und **vollkommen dichte Verbindung der Anschlüsse.** Durch die völlig glatte Rohrinne

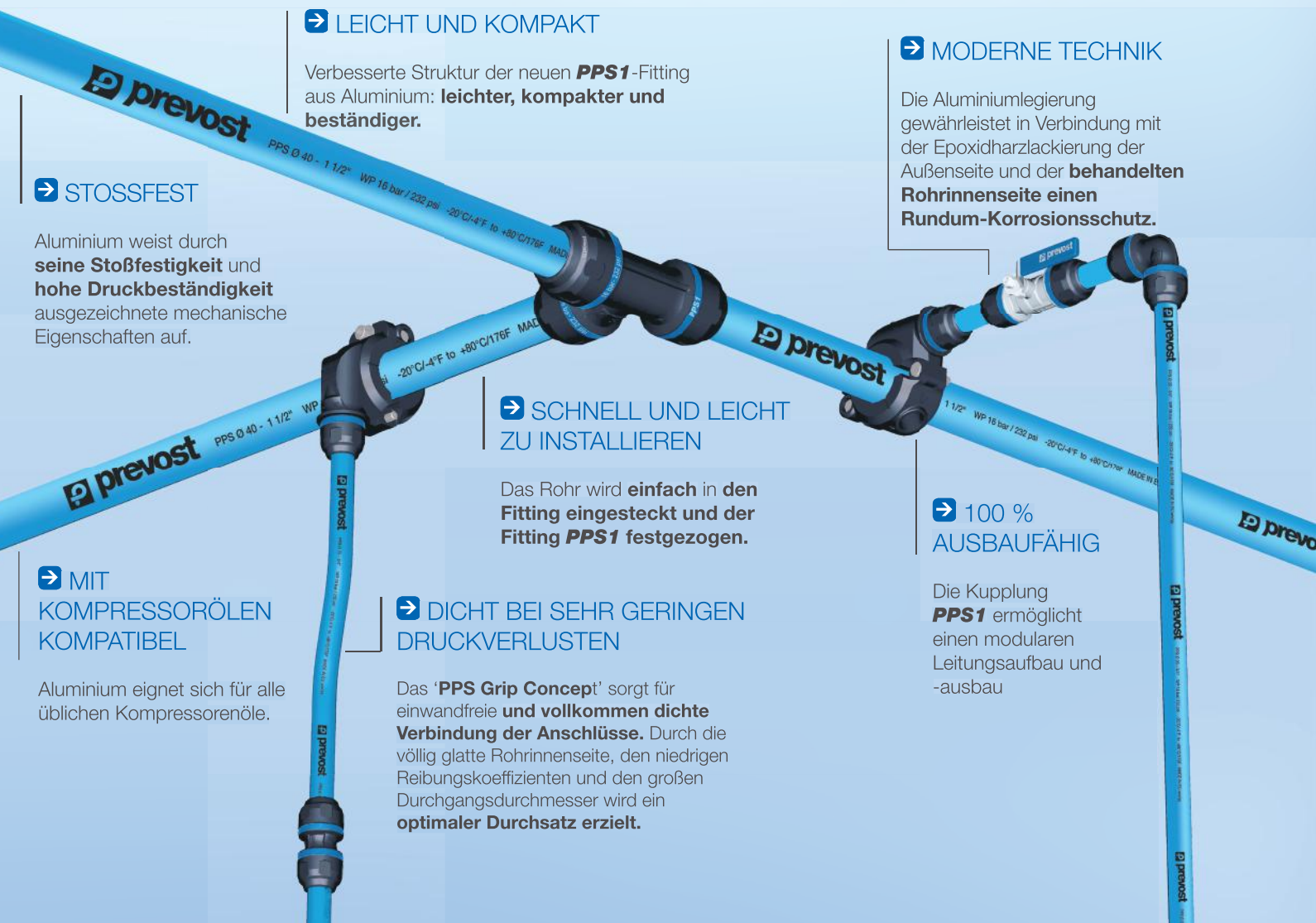

PREVOST PIPING SYSTEM

Rohrleitungen 100 % Aluminium



- ➔ ROSTFREI
- ➔ WIRTSCHAFTLICH
- ➔ GERINGE DRUCKVERLUSTE
durch eine glatte Rohrinneite
- ➔ UV UND WÄRMEBESTÄNDIG
geringer Dilatationskoeffizient
- ➔ ISO-LACK UND KENNZEICHNUNG
- ➔ KEINE BRANDGEFAHR
keine Brandschutzbescheinigung erforderlich
- ➔ SEHR LEICH
von einer Person allein installierbar
- ➔ EINFACHE WERKZEUGE
einfach zu schneiden und anzufasen, für vereinfachte Installation und Wartung

ROHREIGENSCHAFTEN

- **Material:** Eloxiertes Aluminium. Legierung EN AW 6060 T6 UNI-EN 573-3
- **Oberflächenbehandlung:** Innen und außen behandelt (erfüllt RoHS-Richtlinie)
- **Beschichtung:** Elektrostatische Lackierung RAL 5012
- **Strangpressqualität:** Nahtlose Pressung
- **Kompatible Medien:** Druckluft, Vakuum, Neutralgase
- **Rohrlängen:** 4 oder 6 Meter
- **Dichte:** 2,7 kg/dm³
- **Rohraußendurchmesser:** Ø16, 20, 25, 32, 40, 50, 63, 80 mm

PREVOST vertreibt ein breites Sortiment an 100%-igen Aluminiumrohren für Druckluft, Vakuum und Stickstoff.

Druckluftrohre, blau RAL 5012		Vakuum- und Druckluftrohre, grau RAL 7001		Stickstoffrohre N ² , grün RAL 6029	
Ø 16	PPS TUB16L4	Ø 16	PPS TUG16L4	Ø 20	PPS TUV20L6
Ø 20	PPS TUB20L4	Ø 20	PPS TUG20L6	Ø 25	PPS TUV25L6
Ø 20	PPS TUB20L6	Ø 25	PPS TUG25L6		
Ø 25	PPS TUB25L4	Ø 32	PPS TUG32L6		
Ø 25	PPS TUB25L6	Ø 40	PPS TUG40L6		
Ø 32	PPS TUB32L4	Ø 50	PPS TUG50L6		
Ø 32	PPS TUB32L6	Ø 63	PPS TUG63L6		
Ø 40	PPS TUB40L4	Ø 80	PPS TUG80L6		
Ø 40	PPS TUB40L6				
Ø 50	PPS TUB50L6				
Ø 63	PPS TUB63L6				
Ø 80	PPS TUB80L6				

PREVOST PIPING SYSTEM

PPS1-Fittings, 100 % Aluminium

PREVOST entwickelt und fertigt die neuen Fittings **PPS1** aus 100 % Aluminium - die kompaktesten und leistungsstärksten fittings auf dem Markt.

➔ Neues Konzept

Das Rohr wird durch ein neues Greifersystem in den Fitting gehalten: dem 'PPS Grip Concept'. Das **PPS Grip Concept** basiert auf einem Ring aus Edelstahl, dessen Zähne in das Aluminium greifen. Die Dichtheit wird durch eine neue geschmierte Profildichtung mit **optimiertem Aufbau und verbesserten Eigenschaften erzielt**. Die Dichtheit ist selbst unter härtesten Einsatzbedingungen gewährleistet.

➔ KENNZEICHNUNG

LOGO PREVOST in jede Kupplung eingraviert



➔ DURCHMESSER

Rohraußendurchmesser in mm und Zoll



➔ DRUCK

Max. Einsatzdruck (bar/psi)



➔ MARKIERUNG

für korrekte Einführung des Rohrs in die Kupplung



➔ RÜCKVERFOLGBARKHEIT



➔ DICHTHEIT

Die Dichtung wurde anwendungsgerecht angepasst. Für völlige Dichtheit ist sie mit 2 teflonbeschichteten Flügeln ausgestattet.

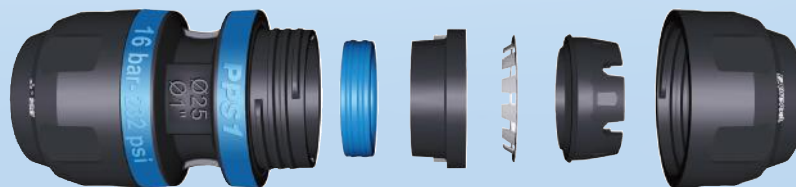

➔ INNENKOMPONENTEN

Die Innenkomponenten bleiben nach der Montage fest mit dem Körper verbunden.

➔ TECHNISCHE DATEN

- **Einsatzdruck:** - 0,98 bar bis 16 bar
- **Temperatur:** - 20 °C bis 80 °C
- **Körper und Mutter:** 100 % Aluminium EN AB 46100
- **PPS Grip Concept:** Greifersystem
- Abzweigflansch zur Ableitung der Kondensate

Betriebsdruck in Abhängigkeit von der Temperatur

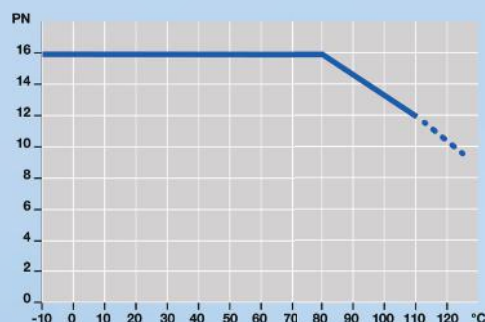

Die neue Kupplungsreihe **PPS1**, 100 % Aluminium:
vollständigstes Sortiment auf dem Markt

➔ Durchmesser von 16 mm (1/2") bis 80 mm (3")



➔ Zahlreiche Konfigurationen möglich

Gerade Verbindungsstücke



Verbinder

Reduzierstück

Blindstopfen

Übergangsstück
mit Außengewinde

Übergangsstück
mit Innengewinde

Winkel



90°-Winkel

90°-Winkel mit
Außengewinde

45°-Winkel

T-Stücke



T-Stück

T-Stück mit Reduzierung

T-Stück mit zylindrischem Innengewinde

PREVOST PIPING SYSTEM

PPS1-Fittings, 100 % Aluminium

➔ Abzweigflansch

Körper und Mutter bestehen zu **100 % aus Aluminium**. Der Abzweigflansch ist besonders kompakt mit **Verdrehsicherung** und abnehmbarer Kupplungshälfte. Das Bohren ist ohne Demontage möglich.

Die Abzweigflansche dienen **zur Beförderung von trockener** Luft an die Arbeitsplätze durch Abzweigung der Luft von der Hauptleitung.

Das Wasser im unteren Leitungsteil der Hauptleitung wird über einen automatischen Ablass zu einem Leitungstiefpunkt abgeleitet.



➔ Kugelhahn

Es sind verschiedene Ausführungen erhältlich:



Rohr / Rohr



Außengewinde / Rohr



Innengewinde / Rohr

➔ Befestigung

Mutter und Körper lassen sich mit einfachen Standardwerkzeugen oder Spezialschlüsseln von PREVOST festziehen. Das Anzugmoment lässt sich mit einem Drehmomentschlüssel kontrollieren.



PREVOST PIPING SYSTEM

Grundregeln zur Verlegung der Leitungen



Der **Kompressorraum** sollte geräumig, gut belüftet, **isoliert und vom Rest der Werkstatt abgetrennt sein**.

Die Geräte werden mit Schläuchen an die PPS-Leitungen angeschlossen, um Gefahren durch Vibrationen zu vermeiden und die Wartung zu erleichtern (Bestellnr. LEF und LEM).

Für die einzelnen Geräte sind zwischen **den Filterelementen und Behältern jeweils Bypässe zu installieren**.

Die Hauptleitung ist als Kreislauf zu verlegen. Aus Sicherheitsgründen sind die Hauptdruckluftleitungen in einer Höhe von mindestens **2,50 m** über dem Boden zu verlegen. Der Durchmesser der Hauptleitung sollte groß genug sein, um Druckverluste zu vermeiden und künftige Leitungserweiterungen zuzulassen. Die horizontale Hauptleitung ist mit einem Gefälle von **1 %** zu verlegen, damit das Kondenswasser nach unten ablaufen kann (Ablässe).

Die Leitungen sind mit einer ausreichenden **Anzahl an Gleitrohrklemmen zu montieren**, um eine sichere Befestigung zu gewährleisten und Dilatationen bzw. Kontraktionen der Leitung auszugleichen (Bestellnr. PPS CP).

Mögliche **Restkondensate** werden von der Hauptleitung über direkte Ableitungen, **die mit einem automatischen Ablasssystem** ausgerüstet sind, abgeleitet.

➔ Anbringung der Leitungen

Die Anbringung der Leitungen (an Wand oder Decke) hängt von der Anordnung der Werkstatt ab.

Die verschiedenen Leitungen des Systems sind so zu montieren, dass sie **perfekt aneinander ausgerichtet** sind und ein solides Leitungssystem entsteht. Folglich sind die Abstandsvorgaben zwischen den Leitungsaufhängungen **einzuhalten**. Für eine korrekte Installation ist ein Abstand von **3 Metern** zwischen den Befestigungsklemmen einzuhalten.

Von der Wand entfernte Leitung

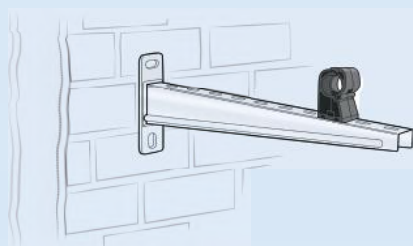

Leitung entlang der Wand

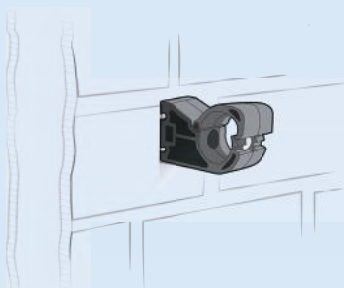

Aufgehängte Leitung

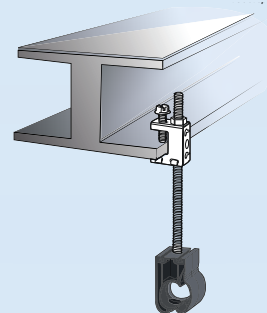

PREVOST PIPING SYSTEM

Montageverfahren

SCHNEIDEN



Der Rohrschnitt muss rechtwinklig zur Rohröffnung erfolgen (Bestellnr. PPS CTU)

ANFASEN



Rohraußenseite anfasen: Rohraußenseite anfasen: das erleichtert das Einschieben in den Fitting und verhindert eine Beschädigung der Dichtung. Ein leichtes Anfasen der Rohrinneenseite beseitigt mögliche Schnittreste. (Für \varnothing 63 und 80 ist das Werkzeug PPS CTCHE6380 zum Schneiden und Anfasen zu verwenden).

FESTZIEHEN



Mutter erst per Hand anziehen, dann gemäß den Vorgaben festziehen.

LÖSEN



Mutter lockern und dann das Rohr durch eine leichte Drehbewegung bis zur Markierung in den Fitting schieben.
Hinweis: Zum leichteren Einstecken des Rohrs in den Fitting sollte eine Montageflüssigkeit (Bestellnr. PPS AL) verwendet werden.

MARKIEREN



Das Rohr markieren, um die Einstecktiefe des Rohrs in den Fitting vor dem Festziehen kontrollieren zu können (hierzu die Markierungen an dem Fitting oder am Montageschlüssel heranziehen)

Ergonomie und Energieeffizienz

PREVOST hält verschiedene Lösungen zum Aufbau eines **Druckluftsystems bereit**.

➔ Rohrleitungsdosen prevoS1

Die Wandverteiler werden an den Ableitungen angebracht und bieten **einen sicheren, schnellen Einfach- oder Doppelanschluss für Ihre Geräte**.

- Luftzufuhr: G 1/2 oder G 3/4
- Verschiedene Anschlussprofile
- Material: Aluminiumlegierung
- Wandanbringung an 4 Punkten
- Manueller Ablass
- Luftaustritt: 2 Sicherheitskupplungen, auf einen Druck abtrennbar
- Kupplungen ohne Druckstöße gemäß ISO 4414 zum Schutz des Anwenders
- Ausrichtbare Kupplung zur gewünschten Positionierung des Knopfes
- Schnelles Anschließen und Abtrennen



➔ Luftaufbereitungssysteme

Sie dienen zum Schutz der Druckluftwerkzeuge und -geräte. Es sind 3 Behandlungen möglich:



Zyklonabscheider: Der Zyklonabscheider dient zur wirksamen Abscheidung der wesentlichen Feststoffpartikel sowie der Wassertröpfchen aus der Druckluft (Bestellnr. **SPC**).

Kältetrockner: Das System scheidet das in der Druckluft enthaltene Wasser durch Absenken der Lufttemperatur per Wärmetausch bis auf den Taupunkt (+3 °C) ab (Bestellnr. **ALF**).

Standardfilterung 25 µm: Der Filter beseitigt Verunreinigungen aus der Druckluft (Partikel, Wasser und Öl). Die Verunreinigungen werden anschließend über den Ablass am Behälterboden abgeleitet (Bestellnr. **ALTO**).

Für eine herausragende Luftqualität wird ein Submikronfilter empfohlen: Er entfernt die zurückgebliebenen Verunreinigungen, wie Feststoffpartikel, Tröpfchen und Ölaerosole zu 99,99 % aus der Druckluft. Dies gewährleistet eine ausgezeichnete Luftqualität (Bestellnr. **MICRO AIR**).

➔ Schlauchaufroller

Automatischer Schlauchaufroller: unerlässlich für mehr Sicherheit und Effizienz in der Werkstatt. Die Systeme **sorgen für Zeitgewinn**, Sicherheit und Komfort beim Einsatz von Verteilschläuchen.

Die automatischen Schlauchaufroller entsprechen der Europäischen Maschinenrichtlinie 2006/42/EG.

Außerdem finden folgende Standards Anwendung:

- EN ISO 12100: 2010-11-01 „Sicherheit von Maschinen – Allgemeine Gestaltungsleitsätze - Risikobeurteilung und Risikominderung“
- EN 13857: 2008 „Sicherheit von Maschinen: Sicherheitsabstände gegen das Erreichen von Gefährdungsbereichen mit den oberen und unteren Gliedmaßen“



Kontaktieren Sie uns für mehr Informationen unter: www.prevost.eu

PREVOST PIPING SYSTEM

Endarbeiten

➔ Abzweigflansch

Der Abzweigflansch dient zur Abzweigung einer Druckluftleitung für die Nutzung eines Geräts am Arbeitsplatz. Er übernimmt die Funktion des ehemaligen „Schwanenhals“ und dient zur Reduzierung des Kondensates.



➔ Tiefpunkt

Die Tiefpunkte sind für eine korrekte Ableitung der Kondensate notwendig. Die Ableitungen sind an strategischen Punkten über das gesamte Leitungssystem zu verteilen. Die Kondensate können über jedes gängige Ablasssystem (elektronischer oder automatischer Ablass, manuelles Ventil) abgeleitet werden. Die Abtrennventile dienen zur Abtrennung bestimmter Leitungsabschnitte für Wartungsarbeiten.



➔ Wandverbindungsstück

Mit dem Wandverbindungsstück lassen sich Abweichungen hinsichtlich des Mittenabstands ausgleichen.

Zwischen Filtersystem
und Leitung



Zwischen Abzweigung
und Wand

➔ Trägerkonsolen für IPN/HEA-Träger zum Anbringen von Leitungszubehör

Sie ermöglichen eine ergonomische und sichere Anordnung des Arbeitsplatzes. An den Metallträgerkonsolen lassen sich mithilfe der Aufhängungen für IPN/HEA-Träger die Geräte **sicher und schnell** - - ohne Bohren oder Schweißen - in Einklang mit den geltenden Vorschriften anbringen. Die Konsolen dienen zur Anbringung von:

- Offenen und geschlossenen Schlauchaufrollern
- Wandaufhängungen
- Luftaufbereitungssystemen **ALTO**
- Universalhalterungen + Zubehöre

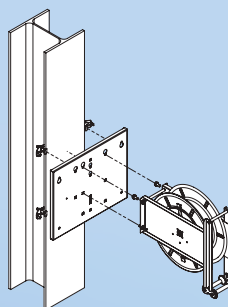

PPS SYSTEM VOLLALUMINIUM - DRUCKLUFTLEITUNGEN

PPS - Aluminium-Rohr für Druckluft

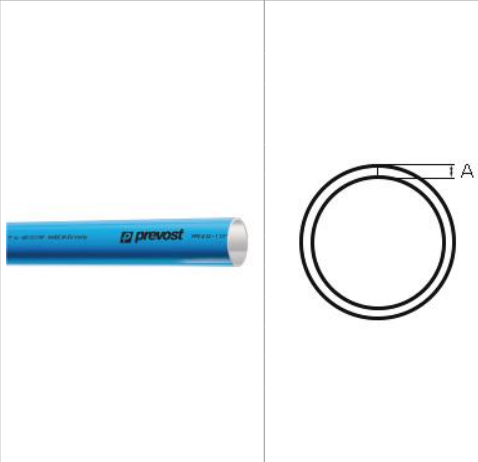
		A	B	C	D	Rohr außen-Ø (mm)	Länge (m)	Art. Nr
		1,3	-	-	-	16	4	PPS TUB16L4
1,3	-	-	-	20	4	PPS TUB20L4		
1,3	-	-	-	20	6	PPS TUB20L6		
1,4	-	-	-	25	4	PPS TUB25L4		
1,4	-	-	-	25	6	PPS TUB25L6		
1,5	-	-	-	32	4	PPS TUB32L4		
1,5	-	-	-	32	6	PPS TUB32L6		
1,8	-	-	-	40	4	PPS TUB40L4		
1,8	-	-	-	40	6	PPS TUB40L6		
2	-	-	-	50	6	PPS TUB50L6		
2	-	-	-	63	6	PPS TUB63L6		
2,4	-	-	-	80	6	PPS TUB80L6		

PPS - Aluminium-Rohr für Vakuum

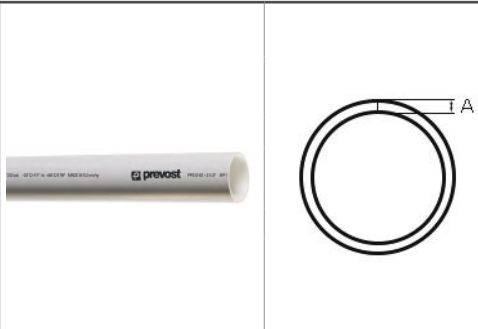
		A	B	C	D	Rohr außen-Ø (mm)	Länge (m)	Art. Nr
		1,3	-	-	-	16	4	PPS TUG16L4
1,3	-	-	-	20	6	PPS TUG20L6		
1,4	-	-	-	25	6	PPS TUG25L6		
1,5	-	-	-	32	6	PPS TUG32L6		
1,8	-	-	-	40	6	PPS TUG40L6		
2,0	-	-	-	50	6	PPS TUG50L6		
2,0	-	-	-	63	6	PPS TUG63L6		
2,4	-	-	-	80	6	PPS TUG80L6		

PPS - Aluminium-Rohr für Stickstoff

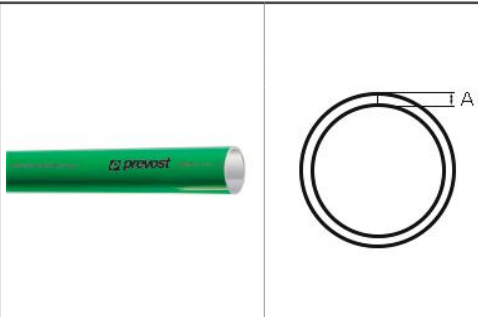
		A	B	C	D	Rohr außen-Ø (mm)	Länge (m)	Art. Nr
		1,3	-	-	-	20	6	PPS TUV20L6
1,4	-	-	-	25	6	PPS TUV25L6		

PPS - Aluminium Wandführung gebogen

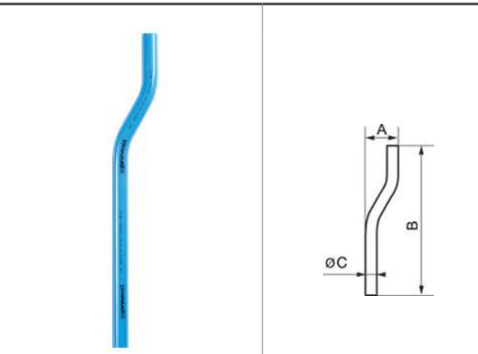
		A	B	C	D	Rohr außen-Ø (mm)	Art. Nr
		180	450	16	-	16	PPS LMCB16
150	415	20	-	20	PPS LMCB20		
160	470	25	-	25	PPS LMCB25		

PPS SYSTEM VOLLALUMINIUM - DRUCKLUFTLEITUNGEN

PPS1 UN - Aluminiumrohr-Verbinder

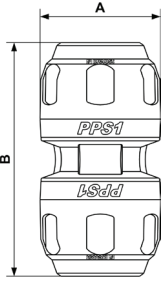
		A	B	C	D	Für Rohr mit außen-Ø (mm)	Art. Nr
		32	64	-	-	16	PPS1 UN16
		38	78	-	-	20	PPS1 UN20
		46	90	-	-	25	PPS1 UN25
		57	106	-	-	32	PPS1 UN32
		68	125	-	-	40	PPS1 UN40
		84	152	-	-	50	PPS1 UN50
		100	173	-	-	63	PPS1 UN63
		121	205	-	-	80	PPS1 UN80

PPS1 UNS - Aluminiumrohr-Gleitverbinder (zum schließen der Ringleitung)

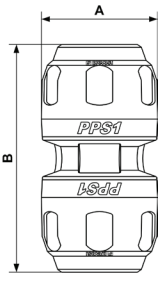
		A	B	C	D	Für Rohr mit außen-Ø (mm)	Art. Nr
		46	90	-	-	25	PPS1 UNS25
		57	106	-	-	32	PPS1 UNS32
		68	125	-	-	40	PPS1 UNS40
		84	152	-	-	50	PPS1 UNS50
		100	173	-	-	63	PPS1 UNS63
		121	205	-	-	80	PPS1 UNS80

PPS1 MR - Aluminiumrohrreduzierstück

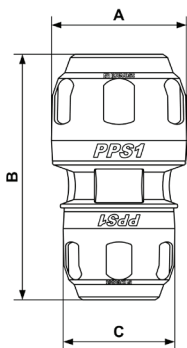
		A	B	C	D	Für Rohr mit außen-Ø (mm)	Für Rohr mit außen-Ø (mm)	Art. Nr
		46	85	38	-	25	20	PPS1 MR2520
		57	102	46	-	32	25	PPS1 MR3225
		68	122	57	-	40	32	PPS1 MR4032
		84	142	68	-	50	40	PPS1 MR5040
		100	170	84	-	63	50	PPS1 MR6350
		121	194	100	-	80	63	PPS1 MR8063

PPS1 9C - Aluminiumrohr-Winkel 90°

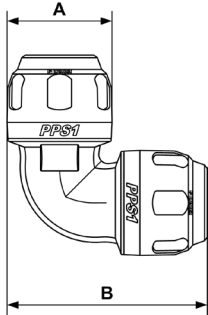
		A	B	C	D	Für Rohr mit außen-Ø (mm)	Art. Nr
		32	62	-	-	16	PPS1 9C16
		38	73	-	-	20	PPS1 9C20
		46	89	-	-	25	PPS1 9C25
		57	106	-	-	32	PPS1 9C32
		68	135	-	-	40	PPS1 9C40
		84	151	-	-	50	PPS1 9C50
		100	180	-	-	63	PPS1 9C63
		121	218	-	-	80	PPS1 9C80

PPS SYSTEM VOLLALUMINIUM - DRUCKLUFTLEITUNGEN

PPS1 9CM - 90° C Aluminiumrohr-Winkel 90° mit konischem AG

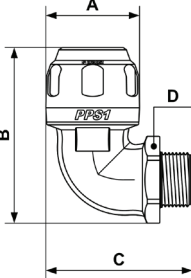
			A	B	C	D	Für Rohr mit außen-Ø (mm)	AG BSPT	Art. Nr
			32	60	50	26	16	R 3/8	PPS1 9CM1617
32	60	55	26	16	R 1/2	PPS1 9CM1612			
38	72	61	32	20	R 1/2	PPS1 9CM2012			
46	87	72	38	25	R 1/2	PPS1 9CM2512			
46	87	71	38	25	R 3/4	PPS1 9CM2527			
57	103	88	46	32	R 1	PPS1 9CM3234			
68	123	106	57	40	R 1 1/4	PPS1 9CM4042			
68	123	106	57	40	R 1 1/2	PPS1 9CM4049			

PPS1 4C -Aluminiumrohr-Winkel 45°

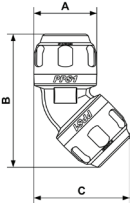
			A	B	C	D	Für Rohr mit außen-Ø (mm)	Art. Nr
			32	70	50	-	16	PPS1 4C16
38	83	59	-	20	PPS1 4C20			
46	98	70	-	25	PPS1 4C25			
57	117	85	-	32	PPS1 4C32			
68	140	102	-	40	PPS1 4C40			

PPS1 BO - Aluminiumrohr-Blindstopfen

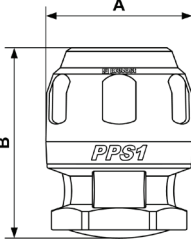
			A	B	C	D	Für Rohr mit außen-Ø (mm)	Art. Nr
			32	45	-	-	16	PPS1 B016
38	53	-	-	20	PPS1 B020			
46	61	-	-	25	PPS1 B025			
57	70	-	-	32	PPS1 B032			
68	85	-	-	40	PPS1 B040			
84	101	-	-	50	PPS1 B050			
100	124	-	-	63	PPS1 B063			
121	146	-	-	80	PPS1 B080			

PPS1 TE - Aluminiumrohr-T-Stück

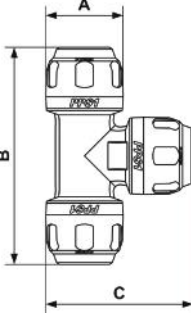
			A	B	C	D	Für Rohr mit außen-Ø (mm)	Art. Nr
			32	90	62	-	16	PPS1 TE16
38	108	73	-	20	PPS1 TE20			
46	131	89	-	25	PPS1 TE25			
57	155	106	-	32	PPS1 TE32			
68	183	135	-	40	PPS1 TE40			
84	219	151	-	50	PPS1 TE50			
100	261	180	-	63	PPS1 TE63			
121	315	218	-	80	PPS1 TE80			

PPS SYSTEM VOLLALUMINIUM - DRUCKLUFTLEITUNGEN

PPS1 TR - Aluminiumrohr-T-Stück mit Reduzierung

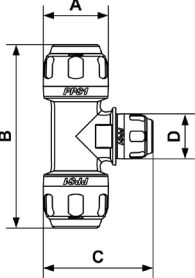
			A	B	C	D	Für Rohr mit außen-Ø (mm)	Für Rohr mit außen-Ø (mm)	Art. Nr
			38	108	66	32	20	16	PPS1 TR2016
46	131	78	32	25	16	PPS1 TR2516			
46	131	83	38	25	20	PPS1 TR2520			
57	155	91	32	32	16	PPS1 TR3216			
57	155	96	38	32	20	PPS1 TR3220			
57	155	102	46	32	25	PPS1 TR3225			

PPS1 TT - Aluminiumrohr-T-Stück mit zylindrischem IG

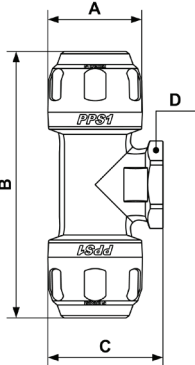
			A	B	C	D	Für Rohr mit außen-Ø (mm)	IG BSPP	Art. Nr
			32	90	40	26	16	G 3/8	PPS1 TT1617
38	108	47	32	20	G 1/2	PPS1 TT2012			
46	131	56	38	25	G 1/2	PPS1 TT2512			
46	131	56	38	25	G 3/4	PPS1 TT2527			
57	155	68	46	32	G 3/4	PPS1 TT3227			
57	155	68	46	32	G 1	PPS1 TT3234			
68	183	85	57	40	G 3/4	PPS1 TT4027			
68	183	85	57	40	G 1	PPS1 TT4034			
68	183	85	57	40	G 1 1/4	PPS1 TT4042			
84	219	101	72	50	G 1	PPS1 TT5034			
84	219	101	72	50	G 1 1/4	PPS1 TT5042			
84	219	101	72	50	G 1 1/2	PPS1 TT5049			
100	261	129	90	63	G 1	PPS1 TT6334			
100	261	129	90	63	G 1 1/4	PPS1 TT6342			
100	261	129	90	63	G 1 1/2	PPS1 TT6349			
100	261	129	90	63	G 2	PPS1 TT6360			
121	315	155	110	80	G 1	PPS1 TT8034			
121	315	155	110	80	G 1 1/2	PPS1 TT8049			
121	315	155	110	80	G 2	PPS1 TT8060			
121	315	155	110	80	G 2 1/2	PPS1 TT8076			

PPS SYSTEM VOLLALUMINIUM - DRUCKLUFTLEITUNGEN

PPS1 MM - Aluminiumrohr-Übergangsstück mit konischem AG

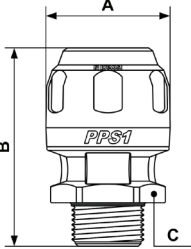
			A	B	C	D	Für Rohr mit außen-Ø (mm)	AG BSPT	Art. Nr
			32	58	26	-	16	R 3/8	PPS1 MM1617
32	52	26	-	16	R 1/2	PPS1 MM1612			
38	65	32	-	20	R 1/2	PPS1 MM2012			
38	67	32	-	20	R 3/4	PPS1 MM2027			
46	73	38	-	25	R 1/2	PPS1 MM2512			
46	74	38	-	25	R 3/4	PPS1 MM2527			
46	78	38	-	25	R 1	PPS1 MM2534			
57	88	46	-	32	R 1	PPS1 MM3234			
57	89	46	-	32	R 1 1/4	PPS1 MM3242			
68	106	57	-	40	R 1 1/4	PPS1 MM4042			
68	106	57	-	40	R 1 1/2	PPS1 MM4049			
84	120	72	-	50	R 1 1/2	PPS1 MM5049			
84	124	72	-	50	R 2	PPS1 MM5060			
100	146	90	-	63	R 2	PPS1 MM6360			
100	152	90	-	63	R 2 1/2	PPS1 MM6376			
121	173	110	-	80	R 2 1/2	PPS1 MM8076			
121	175	110	-	80	R 3	PPS1 MM8090			

PPS1 MF - Aluminiumrohr-Übergangsstück mit zylindrischem IG

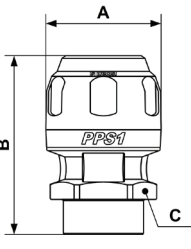
			A	B	C	D	Für Rohr mit außen-Ø (mm)	IG BSPP	Art. Nr
			32	53	26	-	16	G 3/8	PPS1 MF1617
32	53	26	-	16	G 1/2	PPS1 MF1612			
38	63	32	-	20	G 1/2	PPS1 MF2012			
38	63	32	-	20	G 3/4	PPS1 MF2027			
46	72	38	-	25	G 1/2	PPS1 MF2512			
46	72	38	-	25	G 3/4	PPS1 MF2527			
46	72	38	-	25	G 1	PPS1 MF2534			
57	83	46	-	32	G 1	PPS1 MF3234			
57	83	46	-	32	G 1 1/4	PPS1 MF3242			
68	98	57	-	40	G 1 1/4	PPS1 MF4042			
68	103	57	-	40	G 1 1/2	PPS1 MF4049			
84	110	72	-	50	G 1 1/2	PPS1 MF5049			
84	115	72	-	50	G 2	PPS1 MF5060			
100	137	90	-	63	G 2	PPS1 MF6360			
100	142	90	-	63	G 2 1/2	PPS1 MF6376			
121	164	110	-	80	G 2 1/2	PPS1 MF8076			
121	164	110	-	80	G 3	PPS1 MF8090			

PPS SYSTEM VOLLALUMINIUM - DRUCKLUFTLEITUNGEN

PPS1 RSIF - Kugelhahn für Aluminiumrohr mit einseitigem zylindrischem IG

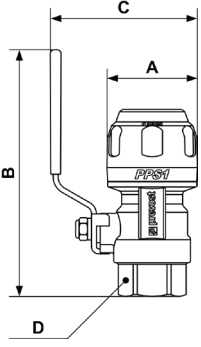
			A	B	C	D	Für Rohr mit außen-Ø (mm)	IG BSPP	Art. Nr
			32	121	64	-	16	G 1/2	PPS1 RSIF1612
38	121	66	-	20	G 1/2	PPS1 RSIF2012			
46	125	75	-	25	G 3/4	PPS1 RSIF2527			
57	151	85	-	32	G 1	PPS1 RSIF3234			
68	157	99,10	-	40	G 1 1/4	PPS1 RSIF4042			
84	204,5	122,5	-	50	G 1 1/2	PPS1 RSIF5049			
100	270	314	-	63	G 2	PPS1 RSIF6360			
121	300	250	-	80	G 2 1/2	PPS1 RSIF8076			

PPS1 RSIM - Kugelhahn für Aluminiumrohr mit einseitigem konischem AG

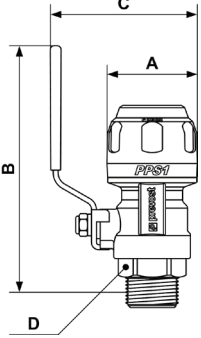
			A	B	C	D	Für Rohr mit außen-Ø (mm)	AG BSPT	Art. Nr
			32	130	64	-	16	R 1/2	PPS1 RSIM1612
38	130	66	-	20	R 1/2	PPS1 RSIM2012			
46	133	75	-	25	R 3/4	PPS1 RSIM2527			
57	160	85	-	32	R 1	PPS1 RSIM3234			
68	168,5	99,1	-	40	R 1 1/4	PPS1 RSIM4042			
84	215	122,5	-	50	R 1 1/2	PPS1 RSIM5049			

PPS1 RSI - Kugelhahn für Aluminiumrohr

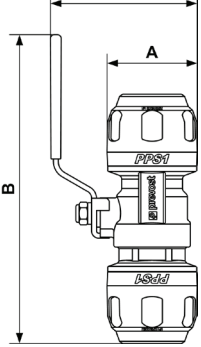
			A	B	C	D	Für Rohr mit außen-Ø (mm)	Art. Nr
			32	140	64	-	16	PPS1 RSI16
38	147	66	-	20	PPS1 RSI20			
46	157	75	-	25	PPS1 RSI25			
57	189	85	-	32	PPS1 RSI32			
68	202	99,1	-	40	PPS1 RSI40			
84	234	122,5	-	50	PPS1 RSI50			
100	355	214	-	63	PPS1 RSI63			
121	394	250	-	80	PPS1 RSI80			

PPS SYSTEM VOLLALUMINIUM - DRUCKLUFTLEITUNGEN

PPS1 BP - Aluminiumrohr-Abzweigflansch

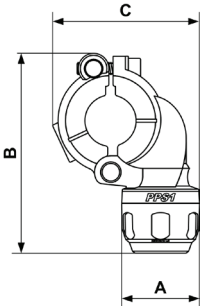
			A	B	C	D	Für Rohr mit außen-Ø (mm)	Für Rohr mit außen-Ø (mm)	Art. Nr
			32	94	70	-	25	16	PPS1 BP2516
38	98	72	-	25	20	PPS1 BP2520			
32	94	70	-	32	16	PPS1 BP3216			
38	98	72	-	32	20	PPS1 BP3220			
32	122	102	-	40	16	PPS1 BP4016			
38	127	102	-	40	20	PPS1 BP4020			
46	130	103	-	40	25	PPS1 BP4025			
32	122	102	-	50	16	PPS1 BP5016			
38	127	102	-	50	20	PPS1 BP5020			
46	130	103	-	50	25	PPS1 BP5025			
38	163	147	-	63	20	PPS1 BP6320			
46	167	147	-	63	25	PPS1 BP6325			
57	165	147	-	63	32	PPS1 BP6332			
38	163	147	-	80	20	PPS1 BP8020			
46	167	147	-	80	25	PPS1 BP8025			
57	165	147	-	80	32	PPS1 BP8032			

PPS1 BT - Aluminiumrohr-Abzweigflansch mit zylindrischem IG

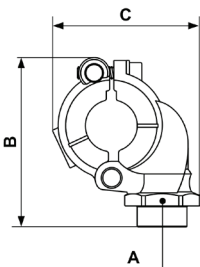
			A	B	C	D	Für Rohr mit außen-Ø (mm)	IG BSPP	Art. Nr
			32	82	70	-	25	G 1/2	PPS1 BT2517
32	82	70	-	25	G 3/8	PPS1 BT2512			
32	82	70	-	32	G 1/2	PPS1 BT3212			
32	84	70	-	32	G 3/4	PPS1 BT3227			
44	110	102	-	40	G 1/2	PPS1 BT4012			
44	110	102	-	40	G 3/4	PPS1 BT4027			
44	110	102	-	40	G 1	PPS1 BT4034			
44	110	102	-	50	G 1/2	PPS1 BT5012			
44	110	102	-	50	G 3/4	PPS1 BT5027			
44	110	102	-	50	G 1	PPS1 BT5034			
57	161	147	-	63	G 1/2	PPS1 BT6312			
57	161	147	-	63	G 3/4	PPS1 BT6327			
57	162	147	-	63	G 1	PPS1 BT6334			
57	161	147	-	80	G 1/2	PPS1 BT8012			
57	161	147	-	80	G 3/4	PPS1 BT8027			
57	162	147	-	80	G 1	PPS1 BT8034			

ZUBEHÖR ZUR MONTAGE FÜR PPS DRUCKLUFTLEITUNGEN

A3T - Verschraubung mit zylindrischem IG

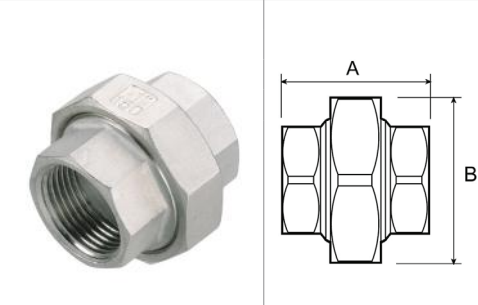
	A	B	C	D	E	IG BSPP	Art. Nr
	48.5	53	-	-	-	G 1	A3T 01
	59	65	-	-	-	G 1 1/4	A3T 42
	63.5	73	-	-	-	G 1 1/2	A3T 49
	75.5	89	-	-	-	G 2	A3T 60

PPS1 NUT - Aluminiumrohr-Überwurfverschraubung

	A	B	C	D	Für Verbinder Ø (mm)	Art. Nr
	-	-	-	-	16	PPS1 NUT16
	-	-	-	-	20	PPS1 NUT20
	-	-	-	-	25	PPS1 NUT25
	-	-	-	-	32	PPS1 NUT32
	-	-	-	-	40	PPS1 NUT40
	-	-	-	-	50	PPS1 NUT50
	-	-	-	-	63	PPS1 NUT63
	-	-	-	-	80	PPS1 NUT80

PPS1 SEAL - Aluminiumrohr-Verbinder-Dichtring

	A	B	C	D	Für Verbinder Ø (mm)	Art. Nr
	-	-	-	-	16	PPS1 SEAL16
	-	-	-	-	20	PPS1 SEAL20
	-	-	-	-	25	PPS1 SEAL25
	-	-	-	-	32	PPS1 SEAL32
	-	-	-	-	40	PPS1 SEAL40
	-	-	-	-	50	PPS1 SEAL50
	-	-	-	-	63	PPS1 SEAL63
	-	-	-	-	80	PPS1 SEAL80

PPS1 IP - Aluminiumrohr-Verbinder-Innenstützring

	A	B	C	D	Für Verbinder Ø (mm)	Art. Nr
	-	-	-	-	16	PPS1 IP16
	-	-	-	-	20	PPS1 IP20
	-	-	-	-	25	PPS1 IP25
	-	-	-	-	32	PPS1 IP32
	-	-	-	-	40	PPS1 IP40
	-	-	-	-	50	PPS1 IP50
	-	-	-	-	63	PPS1 IP63
	-	-	-	-	80	PPS1 IP80

ROHRLEITUNGSDOSEN PREVO S1

Rohrleitungsdose mit IG - 2 Kupplungen und Ablass - Europäisches Profil - Durchgang 7,4 mm

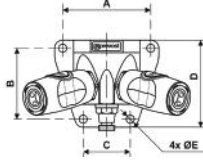
		A	B	C	D	E	Eingang mit IG BSPP	Ausgang mit 2 Kupplungen	Art. Nr
		71	57	38	70	6.5	G 1/2	ESI 07	ESI 078103WK
		71	57	38	70	6.5	G 3/4	ESI 07	ESI 078104WK

Rohrleitungsdose mit IG - 2 Kupplungen und Ablass - Europäisches Profil - Durchgang 10,4 mm

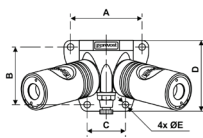
		A	B	C	D	E	Eingang mit IG BSPP	Ausgang mit 2 Kupplungen	Art. Nr
		71	57	38	70	6.5	G 3/4	ESI 11	ESI 118104WK

Rohrleitungsdose mit IG - 2 Kupplungen und Ablass - Profil ISO B - Durchgang 6 mm

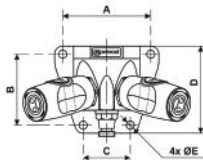
		A	B	C	D	E	Eingang mit IG BSPP	Ausgang mit 2 Kupplungen	Art. Nr
		71	57	38	70	6.5	G 1/2	ISI 06	ISI 068103WK
		71	57	38	70	6.5	G 3/4	ISI 06	ISI 068104WK

Rohrleitungsdose mit IG - 2 Kupplungen und Ablass - Profil ISO B - Durchgang 8 mm

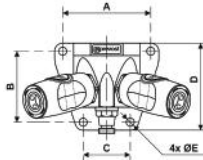
		A	B	C	D	E	Eingang mit IG BSPP	Ausgang mit 2 Kupplungen	Art. Nr
		71	57	38	70	6.5	G 1/2	ISI 08	ISI 088103WK
		71	57	38	70	6.5	G 3/4	ISI 08	ISI 088104WK

ROHRLEITUNGSDOSEN PREVO S1

Rohrleitungsdose mit IG - 2 Kupplungen und Ablass - Profil ISO B - Durchgang 11 mm

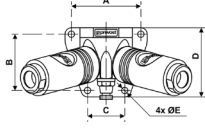
		A	B	C	D	E	Eingang mit IG BSPP	Ausgang mit 2 Kupplungen	Art. Nr
		71	57	38	70	6.5	G 3/4	ISI 11	ISI 118104WK

Rohrleitungsdose mit IG - 2 Kupplungen und Ablass - Profil ISO C - Durchgang 6 mm

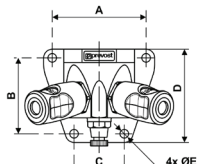
		A	B	C	D	E	Eingang mit IG BSPP	Ausgang mit 2 Kupplungen	Art. Nr
		71	57	38	70	6.5	G 1/2	CSI 06	CSI 068103WK
		71	57	38	70	6.5	G 3/4	CSI 06	CSI 068104WK

Rohrleitungsdose mit IG - 2 Kupplungen und Ablass - Profil ISO C - Durchgang 8 mm

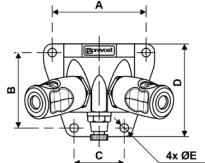
		A	B	C	D	E	Eingang mit IG BSPP	Ausgang mit 2 Kupplungen	Art. Nr
		71	57	38	70	6.5	G 1/2	CSI 08	CSI 088103WK
		71	57	38	70	6.5	G 3/4	CSI 08	CSI 088104WK

Rohrleitungsdose mit Innengewinde - 2 Kupplungen und Ablass - Profil ARO 210 - Durchgang 6 mm

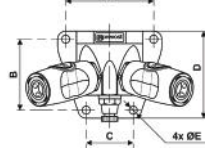
		A	B	C	D	E	Eingang mit IG BSPP	Ausgang mit 2 Kupplungen	Référence
		71	57	38	70	6.5	G 1/2	ASI 06	ASI 068103WK
		71	57	38	70	6.5	G 3/4	ASI 06	ASI 068104WK

KOMBI-ROHRLEITUNGSDOSEN PREVO S1

Kombi-Rohrleitungsdose mit IG - 2 Kupplungen und Ablass - Europäisches Profil - Durchgang 10,4 mm und 7,4 mm

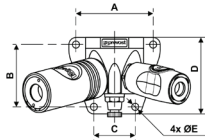
		A	B	C	D	E	Eingang mit IG BSPP	Ausgang mit 2 Kupplungen	Art. Nr
		71	57	38	70	6,5	G 3/4	ESI 11 ESI 07	ESI 118104WKE7

Kombi-Rohrleitungsdose mit IG - 2 Kupplungen und Ablass - Profil ISO B - Durchgang 6 mm und Europäisches Durchgang 7,4 mm

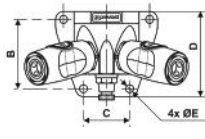
		A	B	C	D	E	Eingang mit IG BSPP	Ausgang mit 2 Kupplungen	Art. Nr
		71	57	38	70	6,5	G 3/4	ISI 06 ESI 07	ISI 068104WKE7

Kombi-Rohrleitungsdose mit IG - 2 Kupplungen und Ablass - Profil ISO B - Durchgang 8 mm und 6 mm

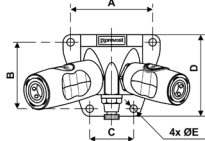
		A	B	C	D	E	Eingang mit IG BSPP	Ausgang mit 2 Kupplungen	Art. Nr
		71	57	38	70	6,5	G 3/4	ISI 08 ISI 06	ISI 088104WKI6

Kombi-Rohrleitungsdose mit IG - 2 Kupplungen und Ablass - Profil ISO B - Durchgang 11 mm und 6 mm

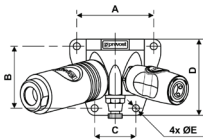
		A	B	C	D	E	Eingang mit IG BSPP	Ausgang mit 2 Kupplungen	Art. Nr
		71	57	38	70	6,5	G 3/4	ISI 11 ISI 06	ISI 118104WKI6

Kombi-Rohrleitungsdose mit IG - 2 Kupplungen und Ablass - Profil ISO B - ISG Durchgang 11 mm und ISI Durchgang 6 mm

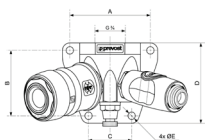
		A	B	C	D	E	Eingang mit IG BSPP	Ausgang mit 2 Kupplungen	Art. Nr
		71	57	38	70	6,5	G 3/4	ISG 11 ISI 06	ISG 118104WKI6

KOMBI-ROHRLEITUNGSDOSEN PREVO S1

Kombi-Rohrleitungsdose mit IG - 2 Kupplungen und Ablass - Profil ISO B und ISO C - Durchgang 6 mm

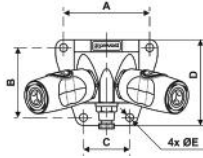
		A	B	C	D	E	Eingang mit IG BSPP	Ausgang mit 2 Kupplungen	Art. Nr
				71	57	38	70	6.5	G 3/4

Kombi-Rohrleitungsdose mit IG - 2 Kupplungen und Ablass - Profil ISO C - Durchgang 8 mm und 6 mm

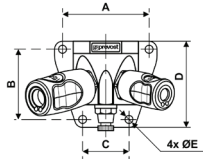
		A	B	C	D	E	Eingang mit IG BSPP	Ausgang mit 2 Kupplungen	Art. Nr
				71	57	38	70	6.5	G 3/4

Kombi-Rohrleitungsdose mit IG - 2 Kupplungen und Ablass - Europäisches Profil - Durchgang 7.4 mm und Profil ARO 210 - Durchgang 6 mm

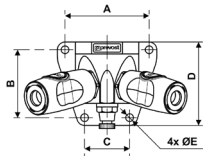
		A	B	C	D	E	Eingang mit IG BSPP	Ausgang mit 2 Kupplungen	Art. Nr
				71	57	38	70	6.5	G 3/4

Kombi-Rohrleitungsdose mit IG - 2 Kupplungen und Ablass - Profil ISO B und ARO - Durchgang 8 mm und 6 mm

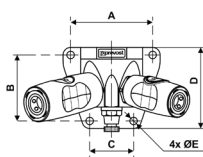
		A	B	C	D	E	Eingang mit IG BSPP	Ausgang mit 2 Kupplungen	Art. Nr
				71	57	38	70	6.5	G 3/4

ROHRLEITUNGSDOSEN PREVO S1

Rohrleitungsdose mit IG - 1 Kupplung und Ablass - Europäisches Profil - Durchgang 7,4 mm

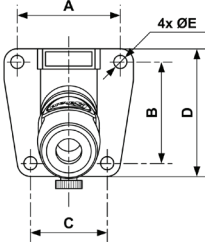
		A	B	C	D	E	Eingang mit IG BSPP	Ausgang mit 1 Kupplung	Art. Nr
		 	52	50	38	63	6.5	G 1/2	ESI 07

Rohrleitungsdose mit IG - 1 Kupplung und Ablass - Europäisches Profil - Durchgang 10,4 mm

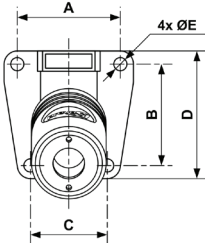
		A	B	C	D	E	Eingang mit IG BSPP	Ausgang mit 1 Kupplung	Art. Nr
		 	51	50	38	63	6.5	G 1/2	ESI 11

Rohrleitungsdose mit IG - 1 Kupplung und Ablass - Profil ISO B - Durchgang 6 mm

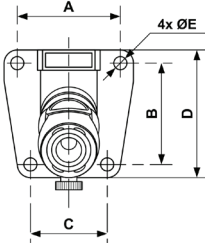
		A	B	C	D	E	Eingang mit IG BSPP	Ausgang mit 1 Kupplung	Art. Nr
		 	51	50	38	63	6.5	G 1/2	ISI 06

ROHRLEITUNGSDOSEN PREVO S1

Rohrleitungsdose mit IG - 1 Kupplung und Ablass - Profil ISO B - Durchgang 8 mm

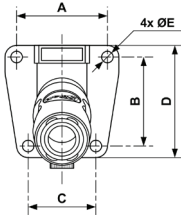
		A	B	C	D	E	Eingang mit IG BSPP	Ausgang mit 1 Kupplung	Art. Nr
		51	50	38	63	6.5	G 1/2	ISI 08	ISI 081103WK

Rohrleitungsdose mit IG - 1 Kupplung und Ablass - Profil ISO B - Durchgang 11 mm

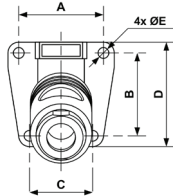
		A	B	C	D	E	Eingang mit IG BSPP	Ausgang mit 1 Kupplung	Art. Nr
		51	50	38	63	6.5	G 1/2	ISI 11	ISI 111103WK

Rohrleitungsdose mit IG - 1 Kupplung und Ablass - Profil ISO C - Durchgang 6 mm

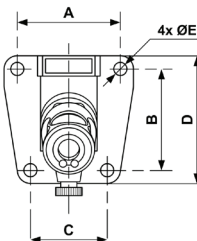
		A	B	C	D	E	Eingang mit IG BSPP	Ausgang mit 1 Kupplung	Art. Nr
		51	50	38	63	6.5	G 1/2	CSI 06	CSI 061103WK

Rohrleitungsdose mit IG - 1 Kupplung und Ablass - Profil ISO C - Durchgang 8 mm

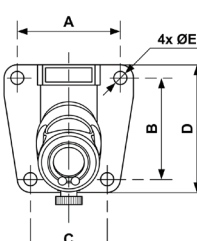
		A	B	C	D	E	Eingang mit IG BSPP	Ausgang mit 1 Kupplung	Art. Nr
		51	50	38	63	6.5	G 1/2	CSI 08	CSI 081103WK

Rohrleitungsdose mit Innengewinde - 1 Kupplung und Ablass - Profil ARO 210 - Durchgang 6 mm

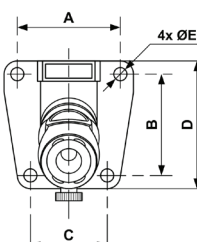
		A	B	C	D	E	Eingang mit IG BSPP	Ausgang mit 1 Kupplung	Référence
		51	50	38	63	6.5	G 1/2	ASI 06	ASI 061103WK

ROHRLEITUNGSDOSEN PREVO S1

Rohrleitungsdose mit IG - Ausgang 1 Kupplung und Ablass

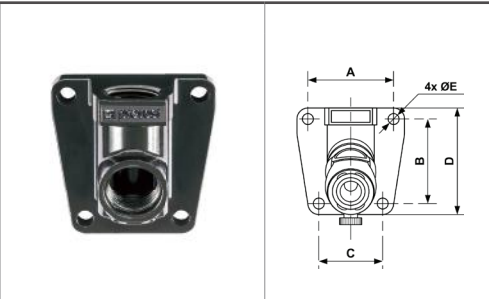
	A	B	C	D	E	Eingang mit IG BSPP	Ausgang mit IG BSPP	Art. Nr
	51	50	38	63	6.5	G 1/2	G 1/2	MF 103S1

Rohrleitungsdose mit IG - Ausgang 2 Kupplungen und Ablass

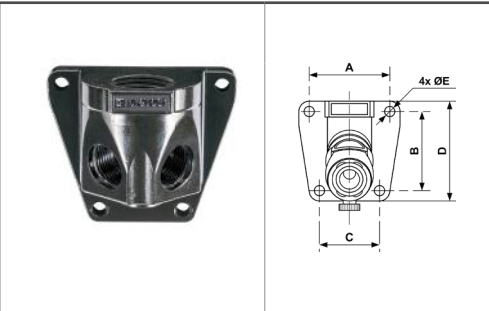
	A	B	C	D	E	Eingang mit IG BSPP	Ausgang mit IG BSPP	Art. Nr
	51	50	38	63	6.5	G 1/2	G 1/2	MF 103S2
	51	50	38	63	6.5	G 3/4	G 3/4	MF 104S2

ZUBEHÖR FÜR PPS DRUCKLUFTLEITUNGEN

PPS1 CI - Montageclips

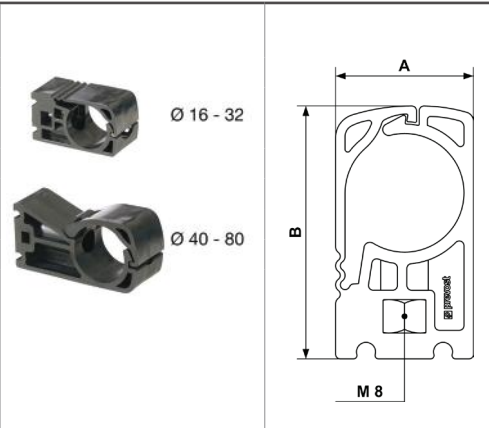
	A	B	C	D	Für Rohr mit außen-Ø (mm)	Art. Nr
	24	47	-	-	16	PPS1 CI16
	24	49	-	-	20	PPS1 CI20
	29	53	-	-	25	PPS1 CI25
	38	57	-	-	32	PPS1 CI32
	49	99,5	-	-	40	PPS1 CI40
	59	104,5	-	-	50	PPS1 CI50
	75	135	-	-	63	PPS1 CI63
	90	145	-	-	80	PPS1 CI80

Rohrschellen mit Innengewinde M8

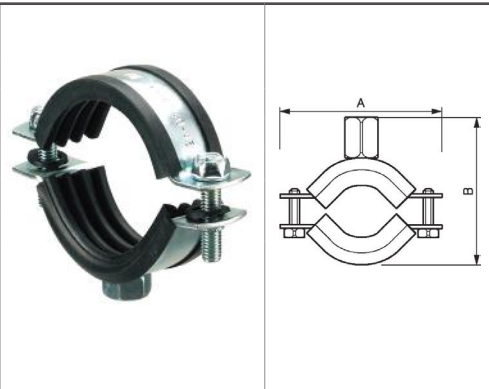
	A	B	Für Rohr mit außen-Ø (mm)	Art. Nr
	64	51	20	CPF 20
	70	52	25	CPF 25
	78	60	32	CPF 32
	91	67	40	CPF 40
	100	73	50	CPF 50
	102	83	63	CPF 63
	124	116	80	CPF 80

ZUBEHÖR FÜR PPS DRUCKLUFTLEITUNGEN

Trägerkonsole / Metallstütze

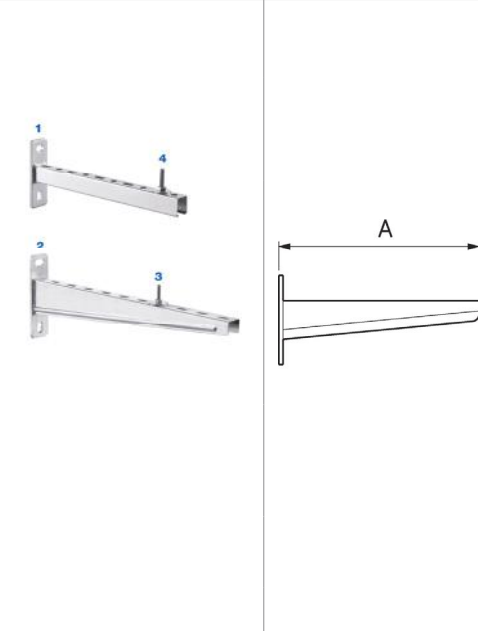
	A	B	Bezeichnung	Länge (mm)	Max. Belastung über die gesamte Länge verteilt	Art. Nr
	180	-	Länge: 180 mm Max. Belastung über die gesamte Länge verteilt : 133 kg (1)	180	133 kg (1)	CS 180L
300	-	Länge: 300 mm Max. Belastung über die gesamte Länge verteilt : 80 kg (1)	300	80 kg (1)	CS 310L	
420	-	Länge: 420 mm Max. Belastung über die gesamte Länge verteilt : 56,4 kg (1)	420	56,4 kg (1)	CS 420L	
510	-	Länge: 510 mm Max. Belastung über die gesamte Länge verteilt : 75 kg (2)	510	75 kg (2)	CS 500	
-	-	Befestigungsschraube M8 (3) auf CS 500			CS VIS	
-	-	Befestigungsschraube (4) für CS 180L - CS 310L - CS 420L			CS VIS2	

Trägerklemme mit Gewinde M8

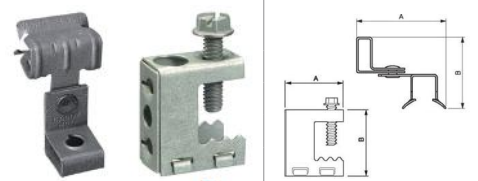
	A	B	Stärke des Deckels (mm)	Metrisches Gewinde	Art. Nr
	47	45	3 bis 8 (1)		
53	45	8 bis 14 (1)			CP 814
58	45	14 bis 20 (1)			CP 1420
30	34	0 bis 16 (2)		M6	CP 016

ZUBEHÖR FÜR PPS DRUCKLUFTLEITUNGEN

Kreuzschlitzschraube Ø 6 mm

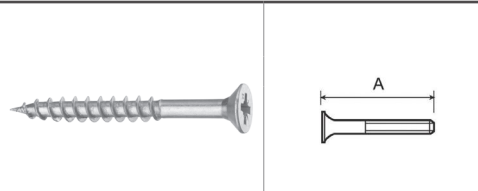
	A	B	Länge (mm)	Art. Nr
	60	-	60	TVB 660
90	-	90	TVB 690	

Sechskantschraube M8

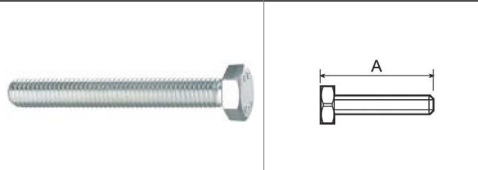
	A	B	Länge (mm)	Art. Nr
	60	-	60	TVM 860

Stockschraube verzinkt M8

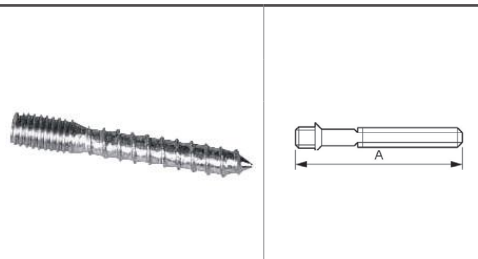
	A	B	Länge (mm)	Einsatz	Metrisches Gewinde	Art. Nr
	50	-	50	Für alle Baumaterialien	M8	PV 80
80	-	80	Für alle Baumaterialien	M8	PV 880	

ZUBEHÖR FÜR PPS DRUCKLUFTLEITUNGEN

Sechskantschraube Ø 8 mm

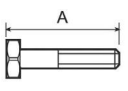
		A	B	Länge (mm)	Art. Nr
		50	-	50	TTF 850
		80	-	80	TTF 880

Distanzstück M8

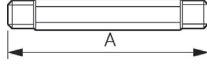
		A	B	Metrisches Gewinde	Art. Nr
		77	-	M8	TL M8

M8 Gewindestange verzinkt

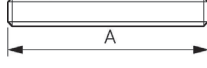
		A	B	Bezeichnung	Metrisches Gewinde	Länge	Art. Nr
		100	-	Gewindestange verzinkt	M8	1m	TF M8100
		30	-	Doppelstück für M8 verzinkt	M8	-	TL RM8
		-	-	Mutter Preis pro 100	M8	-	TE M8

PPS SYSTEM VOLLALUMINIUM - DRUCKLUFTLEITUNGEN

PPS1 CLE - Aluminiumrohr-Verbinder-Montageschlüssel

	Für Verbinder Ø (mm)	Art. Nr
	16	PPS1 CLE16
	20	PPS1 CLE20
	25	PPS1 CLE25
	32	PPS1 CLE32
	40	PPS1 CLE40
	50	PPS1 CLE50
	63	PPS1 CLE63
	80	PPS1 CLE80

PPS SP - Bohrwerkzeug für Abzweigflansch

	Bohrlochdurchmesser (mm)	Für Rohr mit außen-Ø (mm)	Art. Nr
	16	16 bis 32	PPS SP16
	22	40 bis 50	PPS SP22
	30	63 bis 80	PPS SP30
	Bohrer zur Stutzen Anbringung		

PPS CHE - Abfaswerkzeug

	Für Schlauch mit außen-Ø (mm)	Funktion	Art. Nr
	16 bis 50		PPS CHE50
	16 bis 50		PPS CHE50P
		Entgraten innen-und außen	PPS CHERAP

PPS SYSTEM VOLLALUMINIUM - DRUCKLUFTLEITUNGEN

PPS CTU - Rohrschneider

		Für Rohr mit außen-Ø (mm)	Art. Nr
		16 bis 63 mm	PPS CTU63

PPS CTCHE - Rohrschneider und Abfaswerkzeug

		Für Rohr mit außen-Ø (mm)	Art. Nr
		63 und 80 mm	PPS CTCHE6380

PPS EBA - Abfaswerkzeug

		Für Rohr mit außen-Ø (mm)	Art. Nr
		16 und 40 mm	PPS EBA
		Mit Adapter für Werkzeug	

PPS AL - Montageflüssigkeit ALR

		Inhalt (ml)	Art. Nr
		750	PPS AL

ALUMINIUMROHR-MONTAGEWERKZEUG

PPS CT - Aluminiumrohr-Montage Schneid-,Entgrat- und Bohrset

		Includes	Description	Drill Ø	Inlet for pipe OD	Art. Nr	
		PPS CTU63	Rohrschneider für Ø 16 - 63 mm				PPS CT650
		PPS CHE50	Rohrentgrater Ø 16-50 mm				
		PPS CHERAP	Rohrinnenentgrater				
		PPS SP16	Bohrwerkzeug für Abzweigflansch Ø 16-32 mm	16 mm	16 - 32 mm		
		PPS SP22	Bohrwerkzeug für Abzweigflansch Ø 40-50 mm	22 mm	40 - 50 mm		
		PPS PEN	Makierstift				

PPS CK - Aluminiumrohr- Verbinder- Montageschlüssel-Koffer

		Includes	Description	Art. Nr
		PPS1 CLE16 PPS1 CLE20 PPS1 CLE25 PPS1 CLE32 PPS PEN	Montageschlüssel Ø 16 mm Montageschlüssel Ø 20 mm Montageschlüssel Ø 25 mm Montageschlüssel Ø 32 mm Makierstift	PPS CK1632
		PPS1 CLE40 PPS1 CLE50 PPS PEN	Montageschlüssel Ø 40 mm Montageschlüssel Ø 50 mm Makierstift	PPS CK4050
		PPS1 CLE63 PPS1 CLE80 PPS PEN	Montageschlüssel Ø 63 mm Montageschlüssel Ø 80 mm Makierstift	PPS CK6380

VERBINDUNGSSCHLÄUCHE

Schläuche zum Dilatationsausgleich und gegen Netzschumpfung - Konisches Standard-Außengewinde

	AG BSPT	Länge (m)	Biegeradius (bei 20°C mm)	Max. Betriebsdruck (bar)	Temperatur (°C)	Art. Nr
	R 1/2	0,75	180	160	-40° +70° C	LAM 21
	R 3/4	0,75	240	105	-40° +70° C	LAM 27
	R 1	0,75	300	88	-40° +70° C	LAM 34
	R 1 1/4	1,1	420	63	-40° +70° C	LAM 42
	R 1 1/2	1,25	500	50	-40° +70° C	LAM 49
	R 2	1	630	40	-40° +70° C	LAM 60

Verbindungsschläuche - Drehkupplungen mit Innengewinde

	IG BSPP	Länge (m)	Biegeradius (bei 20°C mm)	Max. Betriebsdruck (bar)	Temperatur (°C)	Art. Nr
	G 3/8	1,5	130	180	-40° +110° C	LEF 17
	G 1/2	1,5	130	160	-40° +110° C	LEF 21
	G 3/4	1,5	240	105	-40° +110° C	LEF 27
	G 1	1,5	300	88	-40° +110° C	LEF 34
	G 1 1/4	2,2	420	63	-40° +110° C	LEF 42
	G 1 1/2	2,5	500	50	-40° +110° C	LEF 49
G 2	2	630	80	-40° +110° C	LEF 60	

Verbindungsschläuche mit Sicherheitsstahlseil - Drehkupplungen mit Innengewinde

	IG BSPP	Länge (m)	Biegeradius (bei 20°C mm)	Max. Betriebsdruck (bar)	Temperatur (°C)	Art. Nr
	G 3/8	1,5	130	180	-40° + 110°C	LEF 17S
	G 1/2	1,5	130	160	-40° +110° C	LEF 21S
	G 3/4	1,5	240	105	-40° +110° C	LEF 27S
	G 1	1,5	300	88	-40° +110° C	LEF 34S

Verbindungsschläuche - Drehkupplungen mit Außengewinde

	AG BSPT	Länge (m)	Biegeradius (bei 20°C mm)	Max. Betriebsdruck (bar)	Temperatur (°C)	Art. Nr
	R 3/8	1,5	130	180	-40° +110° C	LEM 17
	R 1/2	1,5	180	160	-40° +110° C	LEM 21
	R 3/4	1,5	240	105	-40° +110° C	LEM 27
	R 1	1,5	300	80	-40° +110° C	LEM 34
	R 1 1/4	2,2	420	63	-40° +110° C	LEM 42
	R 1 1/2	2,5	500	50	-40° +110° C	LEM 49
R 2	2	630	80	-40° +110° C	LEM 60	

Verbindungsschläuche mit Sicherheitsstahlseil - Drehkupplungen mit Außengewinde

	AG BSPT	Länge (m)	Biegeradius (bei 20°C mm)	Max. Betriebsdruck (bar)	Temperatur (°C)	Art. Nr
	R 3/8	1,5	130	180	-40° +110° C	LEM 17S
	R 1/2	1,5	180	160	-40° +110° C	LEM 21S
	R 3/4	1,5	240	105	-40° +110° C	LEM 27S
	R 1	1,5	300	88	-40° +110° C	LEM 34S



Prevost SAS - Tel. +33 4 50 64 04 45
Prevost GmbH - Tel. +49 (0) 921 516 7204
E mail : sales@prevost.eu
www.prevost.de



Dieses Dokument ist nicht rechtlich bindend.
Im Interesse der Weiterentwicklung behält sich PREVOST das
Recht vor, jederzeit technische Änderungen seiner Produkte
ohne Vorankündigung vorzunehmen.
Publication Prevost - 03.2017